

**הוראות התקנה  
 למושב בידה חכם  
 עם פנל שליטה מרחוק**

**TIME PRO  
 DIGITAL**  
 TIME-PRO Digital



CE | CB | ISO 9001

היבואן: דיאור בע"מ, התעשייה 51,  
 ת.ד. 464 נשר, מיקוד 36603

שרות לקוחות:

04-8853583 ☎ 054-4960061 📞

**יש לקרוא את הוראות  
 ההתקנה והשימוש לפני  
 תחילת שימוש במוצר**

**התמונות מיועדות לעיון בלבד  
 אנא עיין במוצר בפועל**

**תעודת אחריות  
 למושב בידה חכם  
 עם פנל שליטה מרחוק**

**TIME PRO DIGITAL**

TIME-PRO Digital

- תעודת אחריות זו מסופקת ע"י חברת דיאור בע"מ.
- החברה תהא אחראית במשך 12 חודשים החל מתאריך הרכישה לפעולתו התקינה של המכשיר.
- האחריות האמורה תופעל בתנאי שהמכשיר יובא/ישלח לתיקון בצירוף חשבונית רכישה שכל הפרטים מופיעים בה.
- השירות יינתן במחסיני היבואן בלבד.
- ניתן למסור את המוצר לתיקון בכל נקודת מכירה.

**האחריות לא תחול במקרים הבאים:**

- תקלה במוצר שנגרמה כתוצאה מהתקנה שלא בהתאם להוראות, לאזהרות, ולאופן השימוש הכתובים במדריך זה.
- לא נעשה שימוש ב-2 מסננים המצורפים בערכה.
- שבר מכל סיבה שהיא.
- תקלה שנגרמה כתוצאה מגורמים חיצוניים: שריפה, גשם, ברק וכו'.
- נזילות מחיבור מקור המים.
- תיקון פגמים שלא במסגרת תקופת האחריות או תנאי האחריות יחויבו בתשלום על פי מחירון החברה שבתוקף, אשר יכלול תשלום בגין החלק הנדרש. סוללות.
- אין ולא תחול על חברת דיאור יבוא ושיווק בע"מ, בשום מקרה, אחריות לכל נזק תוצאתי או נזק עקיף, אשר נגרמו לרוכש המוצר, למחזיק בו או לכל אדם אחר כתוצאה מתקלה במוצר או מכל סיבה אחרת.

בברכה, מחלקת השיווק והשרות של דיאור

תודה שרכשתם מיובי MY·UBI

### חשוב לדעת

- המכשיר עלול לגרום לצריבה גם בטמפ' נמוכה. אם יושבים זמן רב מומלץ לכבות את חימום המושב.
- יש לשנות את טמפ' האוויר החם לרמה נמוכה במצבים הבאים:
  - כשהמכשיר משמש ילדים, זקנים, בעלי מוגבלויות.
  - אנשים הנוטלים תרופות מרדימות.
- המוצר הינו חשמלי ולכן אין להתקין אותו במקום שבו הוא עשוי להירטב בקלות או במקום בעל לחות גבוהה.
- אם המכשיר מותקן בחדר אמבטיה, יש להתקין וונטה כדי לשמור על אוורור החדר.
- מקור מים - אך ורק מי שתיה.
- המוצר חייב להיות מוארק בצורה נכונה (נדרשת התנגדות מתחת ל-100 אוהם, עובי חוט 1.5 מ"מ עם ליבת נחושת).
- חשוב מאוד לעשות שימוש בפילטר המצורף. כל לכלוך/אבן וכו' משבשים את תיפקוד המוצר.
- בכל פעולת תחזוקה הקשורה באסלה, יש לנתק את החשמל.

### אזהרות

- וודאו ששקע החשמל מחובר להארקה.
- יש לשמור על מיקום התקנת השקע ולהרחיק אותו מהאמבטיה/מקלחון.
- אין לבצע שינויים במוצר.
- יש להקפיד לנתק את המכשיר מהחשמל בזמן פעולת תחזוקה או בדיקות.
- חובה ללוות אנשים בעלי מוגבלויות וילדים.

חברת מיובי גאה להציג את מושב הבידה החכם TIME PRO DIGITAL המעניק חוויה מפנקת ומרעננת. המושב עשוי מחומר פלסטי נעים למגע עם מנגנון סגירה שקטה ובקרת שליטה מלאה בטמפ' המים, טמפ' הייבוש, טמפ' המושב ועוצמת הזרם. מושב TIME PRO DIGITAL מתאים להתקנה ברוב האסלות הסטנדרטיות (בצורת O מעוגלת, מינימום אורך אסלה 52 ס"מ).

### הוראות בטיחות

- יש לקרוא את הוראות השימוש וההתקנה לפני תחילת השימוש במוצר ולשמור עליהן לכל צורך בשימוש בעתיד.
- המכשיר מגיע כשהוא מוכן להפעלה ואין לעשות בו כל שינוי.
- אם פתיל הזינה ניזוק יש להחליפו ע"י היבואן, סוכן השירות או אנשי מקצוע מוסמכים לכך כדי למנוע סכנה.
- אין לגעת בשקע החשמל בידיים רטובות.
- אין לשפוך מים או חומרי ניקוי על החלק העליון של האסלה ושקע החשמל.
- אין להשתמש במקור מים שאינו מי שתיה.
- יש לחבר את המכשיר רק לשקע עם אספקת חשמל 230V/50Hz.
- אין לכסות את פתחי האווורור.

### בתנאים הבאים יש לנתק את אספקת החשמל ולסגור את ברז המים:

המשך שימוש במוצר תוך התעלמות מסימנים אלו עלול לגרום לשריפה, התחשמלות, קצר חשמלי או דליפת מים.

- נזילות מים מהצינור.
- סדק במוצר.
- קול או ריח חריגים.
- עשן.
- התחממות יוצאת דופן.
- סתימה.

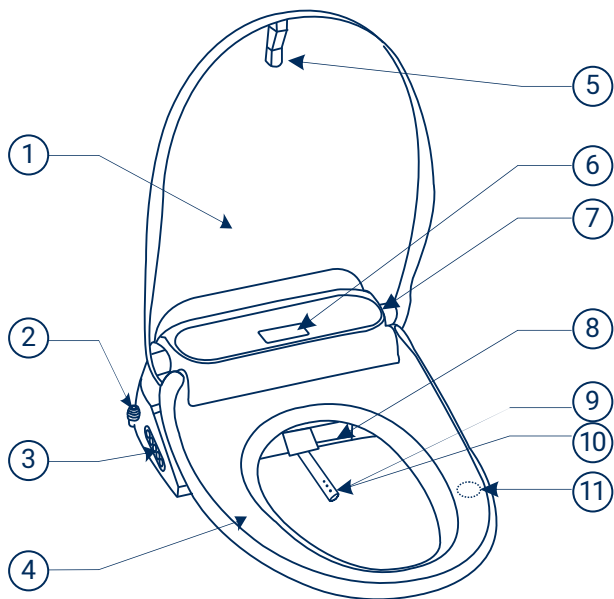

- 1 מכסה אסלה
- 2 כניסת מים
- 3 פנל בקרה
- 4 מושב
- 5 כרית בלימה
- 6 נורית חיווי
- 7 סגירה שקטה
- 8 יציאת מייבש
- 9 זרבובית לשטיפה קדמית
- 10 זרבובית לשטיפה אחורית
- 11 אזור חישה



## מה באריזה?

### שלט רחוק



1 שלט רחוק



1 סרט הדבקה דו צדדי



2 סוללות אלקליין AAA



1 תושבת שלט רחוק

### אביזרים לחיבור המושב

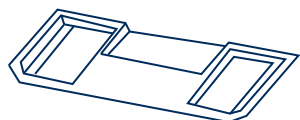

1 תושבת חיבור



2 אטמי מתכת



2 ברגי התקנה



2 שרוולי גומי

### אביזרי חיבור צנת מים

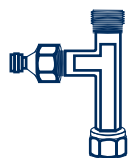

1 מפצל עם מסנן



2 גומיות איטום



1 מפתח



1 צינור כניסת מים PE

- |                             |  |   |  |
|-----------------------------|--|---|--|
| מושב סגירה שקטה             |  | שטיפה אחורית וקדמית                                 |  |
| חסכון באנרגיה               |  | בקרת טמפרטורה למים                                  |  |
| מפיג ריחות                  |  | בקרת חימום למושב                                    |  |
| קל לניקוי                   |  | מנגנון ייבוש אינטגרלי                               |  |
| חיישן משקל                  |  | תאורת התמצאות                                       |  |
| טכנולוגיית שטיפה Whirlspray |  | פייה נירוסטה אנטי בקטריאלית לשטיפה היגינית מקסימלית |  |

## 5) התקנת המושב

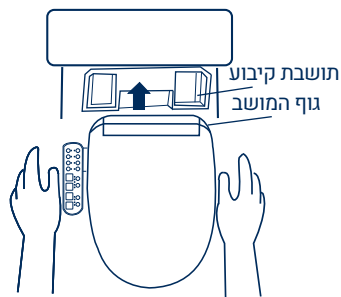

- ישרו את החרוץ התחתון של המושב למול קצה תושבת הקיבוע והחליקו פנימה בעדינות. בהישמע צליל נקישה, המוצר מקובע היטב.
- **שימו לב!** לא לשכוח את כבל החשמל שבין האסלה לבידה.
- יש לוודא שהבידה מקובע במלואו ואז להרים את הבידה כדי להתאימו למיקום הנכון.

## טרם ההתקנה יש לוודא:

- הזנת חשמל מצד ימין (במבט פרונטאלי).
- מקור מים - רק מי שתיה.
- הזנת מים מצד שמאל (במבט פרונטאלי).
- חובה להשתמש בפילטר המצורף.



**חשוב מאוד!**  
אין להכניס את תקע החשמל לשקע לפני סיום ההתקנה!

## הוראות התקנה:

### 1) סיגרו את ברז המים שמשפק מים למיכל



### 2) חברו את המפצל עם המסנן לברז הסגירה, וודאו כי האטמים במקומם וחברו.



### 3) חברו את מיכל ההדחה חזרה (1) וחברו פילטר נוסף שמצורף באריזה (2)

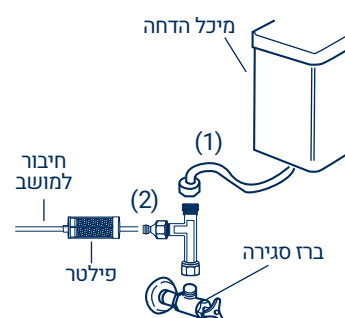

## 6) חיבור מים

- יש לפתוח את מקור אספקת המים ולבצע בדיקה לפני השימוש (לוודא שאין נזילה)

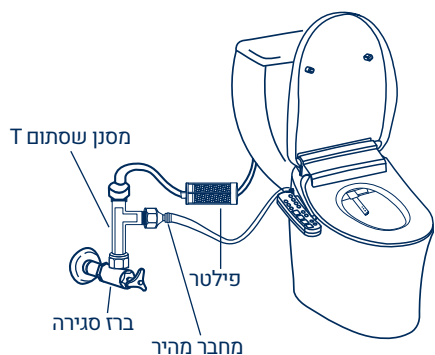

## 7) חיבור חשמל

- יש לחבר את התקע לשקע חשמל (בידיים יבשות) ולפעול לפי הוראות ההפעלה המצורפות

## 4) התקנת תושבת הקיבוע

- לפני ההתקנה יש להניח את המוצר על האסלה כדי לבדוק התאמה.
- שלבו והתקינו את שרוליי הגומי, תושבת הקיבוע, תושבת המתכת (המופיעה באיור).
- הכניסו את בורג ההרכבה והדקו אותו כך שהתושבת תישאר מקובעת.
- אם המוצר אינו מתאים לאסלה באופן אידיאלי, שחררו את ברגי ההרכבה, חלצו את אטם המתכת, כווננו מחדש את מיקום תושבת הקיבוע, ואז הכניסו את אטם המתכת והדקו את הבורג.



## 8) התקנת תושבת השלט הרחוק

- נקו את מיקום התקנת התושבת לפני ההדבקה.
- הדביקו את הסרט על הצד האחורי של תושבת השלט הרחוק והדקו אותה לקיר.
- אין לגעת בתושבת במשך 15 דקות לאחר ההדבקה.

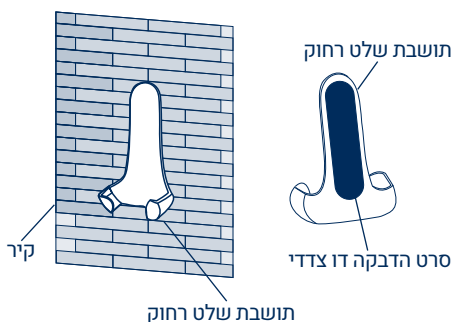

**פונקציות השלט הרחוק:**

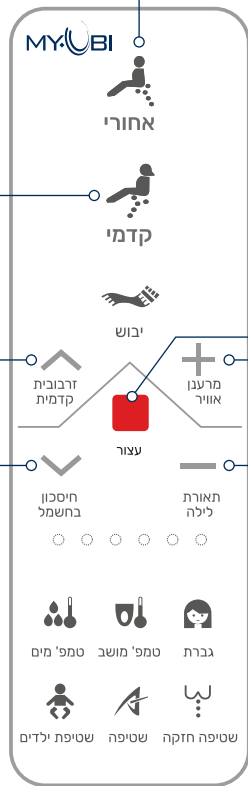

**שטיפה אחורית/תזוזה**  
 לחצו על כפתור זה - פיית השטיפה האחורית מושטת. לחצו שוב למעבר לניקוי אחורי עם תזוזה, מחוון מס' 1 מהבהב בשלט הרחוק, הפייה זזה שוב ושוב לאחור ולפנים. לחצו שוב להפסקת הניקוי עם תזוזה. עברו חזרה לשטיפה אחורית.

**שטיפה קדמית/תזוזה**  
 לחצו על כפתור זה - פיית השטיפה הקדמית מושטת. לחצו שוב למעבר לניקוי קדמי עם תזוזה, מחוון מס' 1 מהבהב בשלט הרחוק, הפייה זזה שוב ושוב לאחור ולפנים. לחצו שוב להפסקת הניקוי עם תזוזה. עברו חזרה לשטיפה קדמית.

**התאמת מיקום הפיה**  
 5 דרגות התאמת מיקום הניקוי ע"י לחיצה על  $\checkmark$   $\wedge$  שימו לב! בדגם ניקוי עם תזוזה לא ניתן לכוונן את מיקום הפיה.

**עצור**  
 עצרו את פעולת הניקוי הנוכחית. לאחר 2 דקות של שטיפה אחורית/קדמית, השטיפה תיפסק אוטומטית אם לא תלחצו על לחצן העצירה. לחצו על לחצן זה במשך 3 שניות לכיבוי מושב האסלה החכם.

**התאמת לחץ מים**  
 4 דרגות לבחירה, התאימו את לחץ המים הנוח לכם ע"י + -

**הוראות הפעלה:**

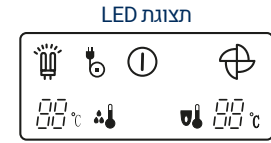

**סרם הפעלה ראשונה:**

- וודאו כי מקור המים נוקז משאריות לכלוך וכי נעשה שימוש בפילטרים המצורפים.
- פיתחו את ברז המים.
- וודאו שתקע החשמל מוכנס לשקע ונורית החיווי דולקת.
- וודאו שסמל ההפעלה בתצוגה פועל

**חשוב לדעת!**  
**המושב אינו פועל אם לא יושבים עליו**

**אזהרה!**  
**יש להרחיק את הסוללות מהישג ידם של ילדים. סכנת בליעה יכולה לגרום לנזק חמור או למוות.**

**אופן השימוש**

- שבו על המושב
- חיישן הישיבה מגיב לפעולות
- אם פונקציית הסרת הריח האוטומטית מופעלת, פעולת הפחתת הריח מתחילה לפעול

**שלט רחוק**

- יש להשתמש בסוללות אלקליין.
- פתחו את תא הסוללות ע"י החלקה של הכיסוי.
- הכניסו את הסוללות לתא - שימו לב לקוטביות.
- סגרו את תא הסוללות.

\*האיורים מיועדים לתיאור פונקציונאלי בלבד

פונקציות השלט הרחוק-המשך:

**ייבוש**

לחצו על לחצן זה כדי להתחיל בייבוש באמצעות אוויר חם

**עצור**

עצרו את פעולת הייבוש הנוכחית. לאחר 4 דקות של ייבוש, הוא ייפסק אוטומטית אם לא תלחצו על לחצן העצירה. לחצו על לחצן זה במשך 3 שניות לכיבוי מושב האסלה החכם.

**התאמת טמפ' האוויר החם**

4 דרגות לבחירה. התאימו את טמפ' האוויר החם ע"י לחיצה על + -

**ניקוי הפייה**

לחצו בשלט הרחוק במצב המתנה, כעת יזרמו מים לניקוי הפייה. לחצו שוב על לחצן זה, והניקוי יעבור בין הפייה הקדמית לאחורית. ניתן לנקות ולהחליף את הפייה.

- לחצן הניקוי העצמי זמין רק כאשר לא יושבים על האסלה.
- פעולת הלחצן מנקה את הפייה באופן אוטומטי לפני הניקוי האחורי והניקוי הקדמי.

**תאורת לילה**

לחצו על לחצן זה להדלקת התאורה, מחוון מס' 4 מהבהב בשלט הרחוק במצב המתנה. לחצו שוב לסגירה, ניתן לעבור בין הפעלה לכיבוי.

**התאמת טמפ' המושב**

לחצו על לחצן זה כדי להיכנס לכוונן טמפ' המושב. 4 דרגות בחירה, אם החימום אינו ברמת הטמפ' הרגילה, עברו לדרגה אחרת עם כל לחיצה. זה הסדר: דרגה בינונית - דרגה גבוהה - דרגה בינונית - דרגה נמוכה - כבוי - דרגה בינונית - דרגה אמצעית - דרגה גבוהה, שלושת המחווניים של השלט הרחוק מס' 4, 5 ו-6 תואמים את תצוגת המצב. 39°C דרגה גבוהה, 36°C דרגה אמצעית, 33°C דרגה נמוכה.

שימו לב: כדי למנוע כווייה בטמפ' נמוכה, המכשיר יוריד אוטומטית את טמפ' המושב מתחת ל-35°C אחרי ישיבה על המושב במשך 10 דקות.

**התאמת טמפ' המים**

לחצו על לחצן זה כדי להיכנס לכוונן טמפ' המים. 4 דרגות לבחירה, אם החימום אינו ברמת הטמפ' הרגילה, עברו לדרגה אחרת עם כל לחיצה. זה הסדר: דרגה בינונית - דרגה גבוהה - דרגה בינונית - דרגה נמוכה - כבוי - דרגה נמוכה - דרגה אמצעית - דרגה גבוהה, שלושת המחווניים של השלט הרחוק מס' 1, 2 ו-3 תואמים את תצוגת המצב. 39°C דרגה גבוהה, 36°C דרגה אמצעית, 33°C דרגה נמוכה.



**מצב המתנה משמעו שמושב האסלה נמצא במצב פועל, אבל אינו במצב של שטיפה, ייבוש, ניקוי עצמי של הפייה וכו'.**

\*האיורים מיועדים לתיאור פונקציונאלי בלבד

פונקציות השלט הרחוק-המשך:

מפיג ריח

ברירת המחדל בעת ההפעלה היא התחלת הפגת ריח אוטומטית. לחצו על הלחצן לסגירה במצב המתנה. לחצו שוב להפעלה, מחוון מס' 2 בשלט יבהב. ניתן להפעילו ולכבותו. זכרו! מפיג הריח יכבה בעת פעולת ייבוש. מפיג הריח ימשיך לעבוד במשך 1.5 דקות לאחר עזיבת המושב.

שטיפה לנשים

לחצו פיית השטיפה הקדמית מושטת וטמפ' המים מוגדרת לרמה הגבוהה ביותר (39°C), לחץ המים מוגדר לדרגה 2, מיקום הניקוי בברירת המחדל. טמפ' לחץ מים לא ניתנים להתאמה, התאמת מיקום הניקוי במצב המתנה. לחצו שוב, ניתן לשנות זאת. המצב האוטומטי מסתיים לאחר ניקוי במשך 2 דקות. לחצו על לסיום מצב שטיפה לנשים.

חיסכון באנרגיה

לחצו על כדי להיכנס למצב חיסכון בחשמל אוטומטי, מחוון מס' 3 יבהב בשלט הרחוק במצב המתנה. לחצו שוב לסגירה, ניתן לעבור בין הפעלה לכיבוי. כאשר מצב חיסכון אוטומטי מופעל, המכשיר נכנס למצב חיסכון בחשמל 1.5 דקות לאחר עזיבת המושב.

**מצב המתנה משמעו שמושב האסלה נמצא במצב פועל, אבל אינו במצב של שטיפה, ייבוש, ניקוי עצמי של הפייה וכו'.**

שטיפה לילדים

לחצו פיית השטיפה הקדמית מושטת ומיקום הפייה נמצא בחזית (5 דרגות), לחץ מים מינימלי (דרגה 1), טמפ' המים בינונית (36°C), לאחר שטיפה 30 שניות לסיום. לחצו על לסיום מצב שטיפה לילדים. שימו לב: מיקום הניקוי/לחץ המים/טמפ' המים ומשתנים אחרים אינם ניתנים להתאמה כאשר השטיפה לילדים מופעלת.



שטיפה חזקה

לחצו פיית השטיפה האחורית מושטת ולחץ המים ברמה הגבוהה ביותר, לאחר שטיפה במשך 2 דקות לסיום. לחצו על לסיום השטיפה החזקה.

פתרון אחד

לחצו להתחלה, הסדר הוא 40 שניות של שטיפה אחורית < 20 שניות של שטיפה עם תזוזה < 2 דקות של ייבוש באוויר חם < עצירה. בתהליך זה, לחצו על לסיום השטיפה החזקה.

\*האיורים מיועדים לתיאור פונקציונאלי בלבד

נורית חיווי:

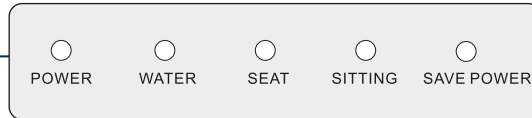

- **מחון הפעלה - POWER:**  
כאשר המכשיר מופעל, נורית החיווי דולקת.  
אם ישנה תקלה ברכיבי השטיפה, נורית החיווי מהבהבת.
- **מחון טמפ' מים - WATER:**  
כאשר המים מתחממים, נורית החיווי דולקת.  
אם הטמפ' חמה מידי, נורית החיווי מהבהבת.
- **מחון טמפ' מושב - SEAT:**  
כאשר מושב האסלה מתחמם, נורית החיווי דולקת.  
אם הטמפ' חמה מידי, נורית החיווי מהבהבת.
- **מחון המושב - SITTING:**  
בעת ישיבה על המושב, נורית החיווי דולקת.  
אם מפלס המים גבוה מידי, נורית החיווי מהבהבת.
- **מחון חיסכון באנרגיה - SAVE POWER:**  
כאשר המוצר במצב חיסכון באנרגיה, נורית החיווי דולקת.



התאמת קוד השלט הרחוק:

- אם ברשותכם יותר משתי אסלות חכמות של אותו מותג, ייתכן שתתקיים אינטראקציה במהלך שימוש בשלט הרחוק. במצב זה יש להשתמש בפונקציית התאמת קוד השלט הרחוק, כדי להבטיח את התאמת פעולת השלט לכל אסלה.  
בעת ביצוע פעולה זו, יש לנתק מהחשמל אסלות חכמות אחרות שנמצאות בקרבת מקום.
- נתקו את האסלה החכמה מהחשמל.
  - לחצו לחיצה ארוכה בו זמנית על הלחצנים "חלש" ו"אחורי", עד שנורית החיווי מהבהבת קבוע.
  - חברו את האסלה לחשמל תוך 5 שניות.
  - התאמת הקוד הושלמה כאשר נורית החיווי בשלט הרחוק מפסיקה להבהב.

לוח בקרה:

דגם זה נשלט העיקר ע"י השלט הרחוק, ולוח הבקרה מציע את הפונקציות הבסיסיות, כפי שמופיע באיור שלהלן:



- פעולת המפתח תואמת את השלט הרחוק. הפרטים מתייחסים לשימוש בשלט הרחוק.
- פונקציות טמפ' המים והמושב נשארות כפי שהיו בשימוש במצב האחרון בעת הפעלת לחצן הצד.

זמזום:

- זמזום 1: בישיבה על המושב, כל הפונקציות זמינות.
- זמזום 2: ללא ישיבה על המושב, רק חלק מהפונקציות זמינות.
- זמזום 3: יש תקלה במוצר.

תזכורת

- הזמזום פועל רק כאשר משתמשים בשלט הרחוק או לחצן הצד בעת האתחול.

**פתרון בעיות:**

**נתונים טכניים:**

<b>הבעיה</b> המכשיר לא נדלק	<b>הסיבה</b> שקע החשמל אינו מחובר לאספקת החשמל, או שהתקע אינו מוכנס עד הסוף	<b>הפתרון</b> בדקו אם שקע החשמל מחובר לאספקת החשמל. לחצו על מקש האיפוס בתקע.
<b>הבעיה</b> לא יוצאים מים בזמן הניקוי	<b>הסיבה</b> (1) לחץ נמוך של אספקת מים (2) מסנן כניסת המים חסום	<b>הפתרון</b> (1) העלו את לחץ המים (2) החליפו מסנן ונקו אותו בהתאם להוראות
<b>הבעיה</b> מי הניקוי אינם חמים מספיק	<b>הסיבה</b> הגדרת טמפ' המים אינה נכונה	<b>הפתרון</b> כוונו מחדש
<b>הבעיה</b> המושב אינו מתחמם	<b>הסיבה</b> הגדרת טמפ' המושב שגוי, או שהמוצר נמצא במצב חיסכון בחשמל	<b>הפתרון</b> כוונו מחדש
<b>הבעיה</b> המושב והכיסוי משוחררים	<b>הסיבה</b> ברגי הקיבוע משוחררים	<b>הפתרון</b> סגרו את הברגים
<b>הבעיה</b> אין תגובה בלחיצה על הכפתור	<b>הסיבה</b> תקלת כפתור	<b>הפתרון</b> הפעילו מחדש או צרו קשר עם מרכז השירות

טווח טמפ' סביבתית	4°C-40°C
טווח טמפ' מים בכניסה	5°C-35°C
מתח נומינלי (נקוב)	AC120V60Hz AC230V50Hz
הספק	1200W
אורך כבל חשמל	1.5 מ'
מכשיר ניקוי	MPa 0.06 (דינמי) - MPa 0.75 (סטטי) (נפח הזרימה הוא לא פחות מ-18 ליטר/דקה)
	התאמת לחץ מים
	מתכוונן ב-4 דרגות
	התאמת טמפ' מים
	4 דרגות: טמפ' החדר, 39°C, 36°C, 33°C
	מערכת בקרת חיישן טמפ', התקן הגנה בפני צריבה, מערכת הגנת טמפ' גבוהה, מערכת בידוד מים וחשמל
	שטיפה אחורית
	0.4-0.6 ליטר לדקה (לחץ מים לפחות 0.15 MPa)
	שטיפה קדמית
	0.4-0.65 ליטר לדקה (לחץ מים לפחות 0.15 MPa)
מכשיר לחימום מושב	4 דרגות: טמפ' החדר, 39°C, 36°C, 33°C
	מערכת בקרת חישת טמפ'/נתיך
מייבש אוויר חם	4 דרגות כיוון: 54°C, 48°C, 42°C, 35°C (טמפ' האוויר מושפעת מאוד מהסביבה, והערכים הם למטרת ייחוס בלבד)
	טמפ' אוויר חם
מפיג ריחות	אביזר בטיחות
	מתג/נתיך לאיפוס טמפ'
קופסת ביטול ריחות רעים	

## הוראות ניקוי ותחזוקה:

- נתקו את המכשיר משקע החשמל בטרם הניקוי.
- **אזהרה: לעולם אל תשתמש בחומר ניקוי כימי, המזיק לחלקי הפלסטיק.**
- השתמשו במטלית רכה ולחה כדי לנגב את שולי האסלה והמושב.

### ניקוי הזרבובית

- לחצו על פונקציית ניקוי של הזרבובית.
- מים יצאו מהמכשיר.
- נקו את הזרבובית עם מברשת.

### שחרור המושב

- לחצו על לחצני השחרור הנמצאים בצידי המושב (A) ומשכו לאחור בכוח (B).



### ניקוי המסנן

- כאשר לחץ המים נמוך מידי או לא מספיק, יש לנקות את המסנן ו/או החליפון.
- קיימים 2 מסננים. אחד נמצא במסעף ואחד מסנן חיצוני.
- טרם טיפול במסנן יש לסגור את המים.
- אין להשתמש בחומרי ניקוי, אך ורק במים.
- חשוב להתקין את המסנן חזרה בהתבסס על שלבי הפירוק.
- **בתום התהליך יש לוודא שאין דליפת מים.**

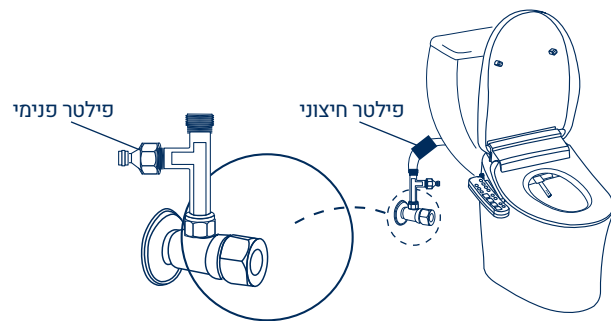

כדי לשמור על משאבי הטבע, אנא השלך פסולת אלקטרונית למיחזור.



כדי לשמור על משאבי הטבע, אנא השלך פסולת אלקטרונית למיחזור.